

## Medidor de bolso LAQUA**twin**

### Manual de Instruções

- Medidor de pH: B-71x



# Guia Rápido de Funcionamento

Este guia rápido de funcionamento contém uma apresentação das operações básicas. Para mais informações, consultar os capítulos respectivos.

## 1) Ligar

Pressionar o botão LIGAR/DESLIGAR durante 2 segundos para LIGAR o medidor.

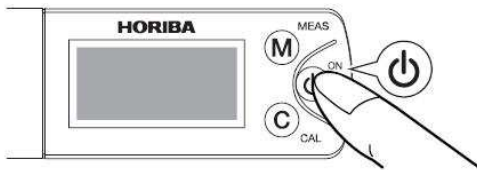

## 2) Calibração:

*Efetuar a calibração pelo menos uma vez por dia para obter uma medição exata*

① Colocar a solução padrão pH 7

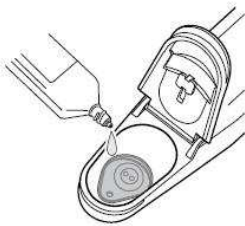

② Fechar a cobertura leve de proteção

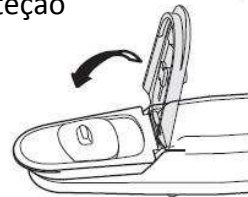

③ Pressionar o botão CAL durante 2 segundos. Quando **CAL** e ☺ acenderem, a calibração está concluída.

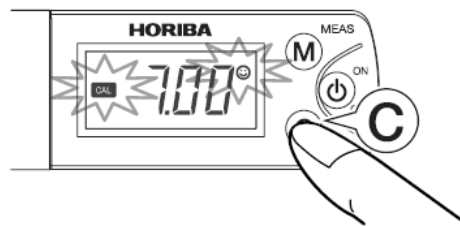

④ Limpar o sensor com água

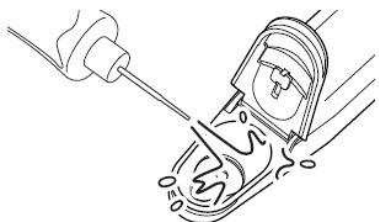

⑤ Pressionar o botão MEAS para introduzir o modo de medição.



### 3) Medição

① Colocar algumas gotas da amostra

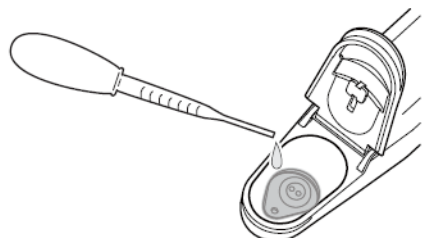

② Fechar a cobertura leve de proteção

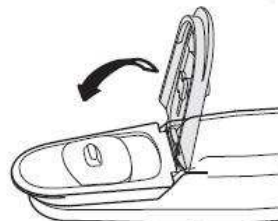

③ Quando ☺ acender, a medição está concluída. Para bloquear o valor medido, pressionar o botão MEAS



### 4) Após a Utilização

Limpar o sensor com água e depois DESLIGAR o aparelho.  
Fechar a cobertura leve de proteção antes de guardar.  
Assegure-se de que guarda o sensor sem qualquer humidade.

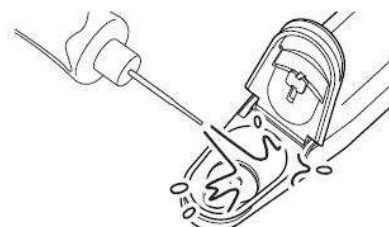

As configurações seguintes podem ser alteradas.

- Pontos de calibração (apenas para B-712 e B-713)
- Dígitos no visor (apenas para B-712 e B-713)
- Apresentação da temperatura/ voltagem do sensor

**Recomendam-se dois pontos de calibração para uma medição exata.  
A pré-lavagem do sensor com a amostra pode fornecer uma medição exata.**

# Prefácio

Este manual descreve o funcionamento dos MEDIDORES de bolso de pH, B-71x. Assegure-se de que lê este manual antes de utilizar o produto para garantir o funcionamento adequado e seguro do instrumento. Deve também guardar o manual em lugar seguro, para que possa facilmente consultá-lo sempre que necessário.

As especificações do produto e a sua aparência, assim como os conteúdos deste manual estão sujeitos a alterações sem aviso prévio.

## Garantia e responsabilidade

A HORIBA, Ltd. garante que o Produto está livre de defeitos de material e de fabrico e aceita reparar ou substituir, gratuitamente, por opção da HORIBA, Ltd., qualquer Produto cuja avaria ou dano seja da responsabilidade da HORIBA, Ltd., por o período de um (1) ano a partir da data de entrega, salvo acordo por escrito em contrário. Nos casos seguintes, nenhuma das garantias apresentadas no presente deverão ser alargadas;

- Qualquer avaria ou dano atribuível ao funcionamento indevido
- Qualquer avaria atribuível ao conserto ou modificação por qualquer pessoa não autorizada pela HORIBA, Ltd.
- Qualquer avaria ou dano atribuível à utilização num ambiente não especificado neste manual
- Qualquer avaria ou dano atribuível à violação das instruções contidas neste manual ou ao funcionamento de forma não especificada neste manual
- Qualquer avaria ou dano atribuível a qualquer causa ou causas que escapem ao controlo razoável da HORIBA, Ltd., tais como catástrofes naturais
- Qualquer deterioração da aparência atribuível à corrosão, enferrujamento e outras causas
- Substituição das partes sujeitas a desgaste, tais como o sensor e as soluções padrão

A HORIBA, LTD. NÃO SE RESPONSABILIZA POR QUAISQUER DANOS RESULTANTES DE QUAISQUER AVARIAS DO PRODUTO, QUALQUER ELIMINAÇÃO DE DADOS OU QUAISQUER OUTRAS UTILIZAÇÕES DO PRODUTO.

## Marcas Comerciais

Geralmente, os nomes de empresas e nomes de marcas são marcas registadas ou marcas das respetivas empresas. Os símbolos (R), (TM) podem ser omitidos neste manual.

### Disposições Regulamentares

#### Diretiva de Conformidade

Este equipamento está em conformidade com as seguintes diretivas e padrões:



Diretivas: a Diretiva 2004/108/CE CEM  
Padrões: a Diretiva relativa à CEM EN61326-1:2006  
Classe B,

### **Informação sobre Eliminação de Equipamento Elétrico e Eletrónico e Eliminação de Pilhas e Acumuladores**

O símbolo do contentor de lixo barrado com uma cruz e com uma barra por baixo, que surge no produto ou nos documentos que o acompanham, indica que o produto requer tratamento, recolha e reciclagem apropriados para resíduos de equipamento elétrico e eletrónico (REEE), ao abrigo da Diretiva 2002/96/CE, e/ou resíduos de baterias e acumuladores ao abrigo da Diretiva 2006/66/CE na União Europeia.

O símbolo poderá surgir juntamente com um dos símbolos químicos por baixo. Nesse caso, satisfaz os requisitos da Diretiva 2006/66/CE para o elemento químico. Este produto não deve ser eliminado como os resíduos domésticos não triados. A correcta eliminação de REEE, resíduos de baterias e acumuladores irá contribuir para a redução do consumo desnecessário dos recursos naturais e para a protecção da saúde humana e do ambiente contra os potenciais efeitos negativos causados pelas substâncias perigosas contidas nos produtos.

Contacte o seu fornecedor para obter informações sobre os métodos de eliminação aplicáveis.

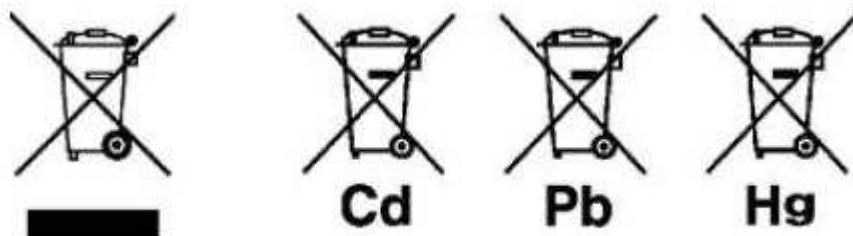

### **Normas da FCC**

Quaisquer alterações ou modificações que não sejam expressamente aprovadas pela entidade responsável pela compatibilidade invalidam a autoridade do utilizador para operar o equipamento.

### **AVISO**

Este equipamento foi testado e verificou-se que está em conformidade com os limites de dispositivo digital Classe A, de acordo com a secção 15 das Normas da FCC. Estes limites foram concebidos para oferecer uma protecção razoável contra interferências prejudiciais quando o equipamento for operado num ambiente comercial. Este equipamento gera, utiliza e pode emitir energia de radiofrequência e, se não for instalado e utilizado de acordo com o manual de instruções, pode interferir de forma prejudicial com as comunicações via rádio.

O funcionamento deste equipamento numa área residencial pode causar interferências prejudiciais. Nesse caso, o utilizador deverá corrigir as interferências por sua própria conta.

# Índice

<b>Introdução</b> .....	<b>7</b>
1.1 Partes constantes no Pacote.....	7
1.2 Partes sujeitas a desgaste vendidas em separado.....	7
<b>2 Nomes e funções das partes</b> .....	<b>8</b>
<b>3 Precauções de Manuseamento</b> .....	<b>9</b>
<b>4 Manuseamento básico</b> .....	<b>10</b>
4.1 Inserir/remover as pilhas .....	10
4.2 Anexar/separar o sensor.....	11
4.3 LIGAR/DESLIGAR o aparelho .....	11
4.4 Armazenamento .....	12
<b>5 Calibração</b> .....	<b>12</b>
5.1 Pontos de calibração.....	12
5.2 Um ponto de calibração em alta concentração.....	13
5.3 Um ponto de calibração em baixa concentração .....	13
5.4 Dois pontos de calibração.....	14
<b>6 Medição</b> .....	<b>14</b>
6.1 Configuração da amostra.....	14
6.2 Operações de medição .....	16
<b>7 Configurações do modo Especial</b> .....	<b>17</b>
<b>Configuração dos dígitos no visor</b> .....	<b>17</b>
7.1 Modo de visualização da temperatura .....	18
7.2 Pontos de configuração da calibração .....	18
7.3 Configuração dos dígitos no visor.....	19
7.4 Modo de visualização da voltagem do sensor .....	19
7.5 Modo de inicialização .....	20
7.6 Modo de visualização de versão de software.....	20
<b>8 Anexo</b> .....	<b>21</b>
8.1 Perguntas frequentes.....	21
8.2 Especificações .....	22

# Introdução

Os MEDIDORES de bolsos de pH, modelos B-711, B-712 e B-713, incorporam o sensor plano original da HORIBA e permitem obter medições de pH exatas a partir de apenas uma gota da amostra.

## 1.1 Partes constantes no Pacote

Modelo do medidor		B-711	B-712	B-713
Sensor	S010	1	1	1
Medidor	B-71x	1	1	1
Caixa de armazenamento		1	1	1
Pilhas	CR2032	2	2	2
Soluções padrão	pH 4 (pH 4.01)	-	1	1
	pH 7 (pH 6.86)	1	1	-
	pH 7 (pH 7.00)	-	-	1
Pipeta		1	1	1
Folha de amostragem B	5 folhas	1	1	1
Manual de Instruções		1	1	1
Manual de iniciação rápida		1	1	1

## 1.2 Partes sujeitas a desgaste vendidas em separado

Número da peça	Nome	Tipo	Aplicação
3200459834	Sensor	S010, pH	B-711, B-712, B-713
3200457725	Soluções padrão	Y017, pH 6.86	B-711, B-712 (pH 7)
3200457726		Y014, pH 4.01	B-712, B-713 (pH 4)
3200459736	Cobertura para suporte de folha de amostragem	Y048	B-711, B-712, B-713, B-721, B-722, B-731, B-741, B-742, B-743, B-751
3200053858	Folha de amostragem B	Y046, pacote de 100 folhas	B-711, B-712, B-713, B-721, B-722, B-731, B-741, B-742, B-743, B-751

## 2 Nomes e funções das partes

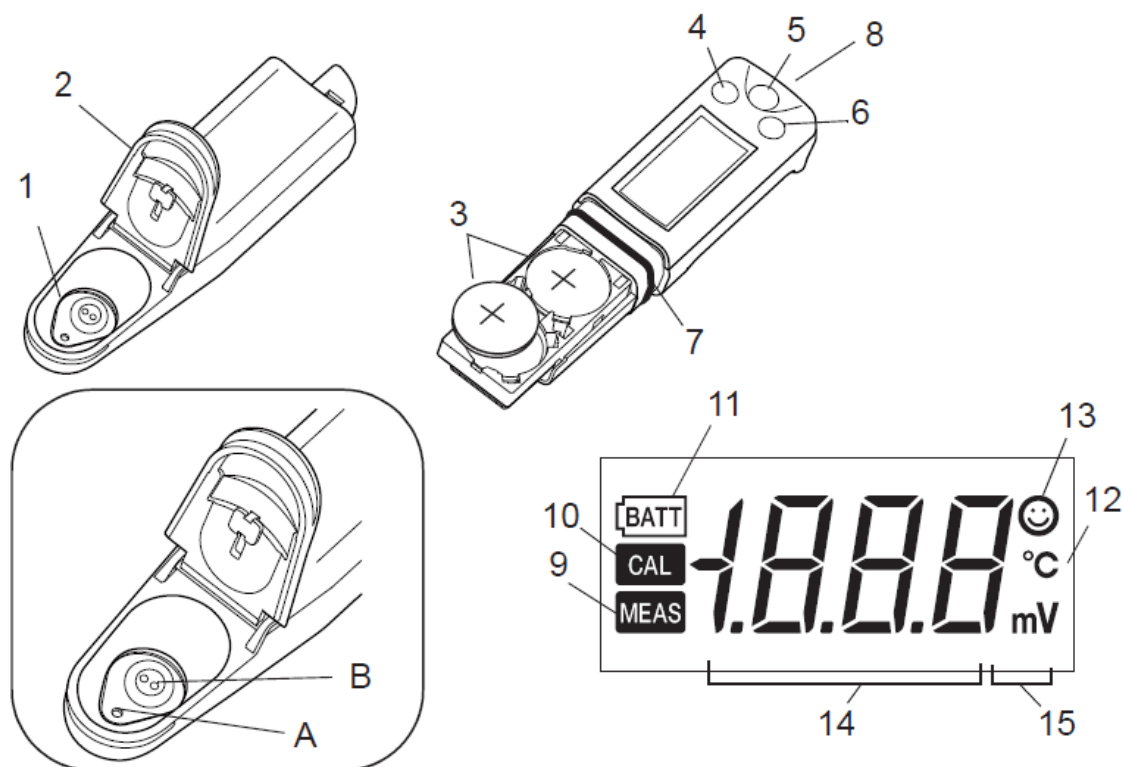

Num.	Nome	Descrição
1	Sensor plano	Colocar uma amostra sobre este sensor. Este sensor consiste de uma junção líquida (A) e membrana de resposta (B). Ambas, A e B, devem ficar cobertas pela amostra.
2	Cobertura leve de proteção	Protege o sensor da luz, a qual afeta o sensor. Fechar a cobertura leve de proteção antes de iniciar a medição. Se utilizar a cobertura para suporte de folha de amostragem (consultar a página 16), proteja o sensor plano da luz de outra forma.
3	Pilhas de lítio	CR2032 (x2)
4	Botão MEAS	Muda o modo de calibração para o modo de medição, ativa/desativa a função de bloqueio da leitura no modo de medição, e inicia/aplica as configurações no modo de configuração especial.
5	Botão LIGAR/DESLIGAR	Para LIGAR/DESLIGAR o medidor.
6	Botão CAL	Inicia a calibração e muda os itens/configurações no modo de configuração especial
7	Vedante à prova de água	Torna o medidor à prova de água.
8	Orifício para alça	Aqui pode ser anexada uma alça.
9	Símbolo MEAS	Pisca até o valor medido estar estabilizado e fica aceso quando o valor medido é estabelecido, enquanto a função de bloqueio da leitura está ativa.
10	Símbolo CAL	Pisca durante a calibração e fica aceso quando a calibração está concluída.
11	Símbolo de alarme das pilhas	Acende quando as pilhas estão fracas e precisam de ser mudadas.
12	Símbolo de alarme da temperatura	Pisca quando a temperatura ambiente de medição não cumpre a temperatura de funcionamento especificada (5°C a 40°C).
13	Símbolo de estabilidade	Acende quando o valor medido está estabilizado.
14	Visor do valor medido	Apresenta um valor medido, definido, ou de estado.
15	Visor da unidade de medição	Acende um símbolo da unidade que corresponde ao valor apresentado no visor do valor medido. Mas nenhum símbolo de unidade acende para um valor de pH.

### 3 Precauções de Manuseamento

- Medidor e sensor

- ✓ O sensor é uma parte sujeita a desgaste. Se ficar danificado ou se houver uma deterioração no desempenho do mesmo, deve substituí-lo por um novo (o sensor não pode ser reparado).
- ✓ Não baloiçar o medidor e o sensor segurando-os por uma alça.
- ✓ Para assegurar o desempenho à prova de água, quando anexar o sensor, deve certificar-se de que:

- O vedante à prova de água está limpo e não está danificado.
- O vedante à prova de água está devidamente colocado na ranhura sem torções nem distorções.
- O medidor e o sensor não estão deformados.

- ✓ Nem o medidor nem o sensor são, só por si, à prova de água. O sensor deve estar colocado de forma segura sobre o medidor antes de ser utilizado.
- ✓ Não deixar cair o medidor nem submeter o mesmo a força excessiva.



- ✓ Não deixar o medidor em locais expostos à luz direta do sol ou a altas temperaturas/humidade.
- ✓ Não limpar o medidor com solventes orgânicos.
- ✓ Evitar riscar o sensor plano.
- ✓ O sensor plano é feito de vidro fino. Cuidado para não o partir. Se estiver danificado, remover o sensor, evitando lesões, e descartar-o num saco de plástico.

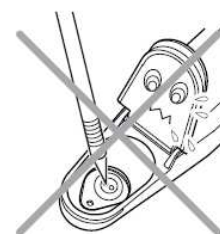
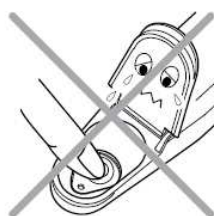
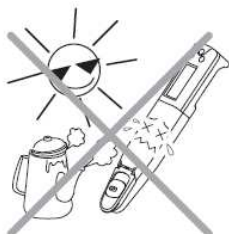

- ✓ Guardar a membrana de resposta do sensor plano num ambiente seco. Se a membrana de resposta se molhar por um período alargado, pode ficar deformada.
- ✓ Não medir amostras como as que se seguem, pois estas podem danificar o sensor ou encurtar a sua vida útil: Solventes orgânicos, óleos, adesivos, cimento, álcoois, ácido concentrado (0 pH a 2 pH), alcalino concentrado (12 pH a 14 pH) ou surfatantes.
- ✓ Ao utilizar este produto pela primeira vez ou quando não o utilizar durante algumas semanas, a resposta do sensor pode ser lenta. Nesse caso, acrescentar algumas gotas da solução padrão ao sensor e esperar entre 10 minutos a uma hora antes de utilizar (não há necessidade de LIGAR o aparelho).
- ✓ Para alguns tipos de amostras (tais como amostras muito oleosas), o valor medido pode ser instável.
- ✓ Poderá surgir uma pequena quantidade de líquido ou pó branco na junção líquida do sensor plano. O surgimento deste pó ou solução é normal. Apenas enxaguar com água antes de utilizar.

- **Pilhas**

- ✓ Manter as pilhas fora do alcance das crianças. Se, por acidente, alguém engolir uma pilha, contactar imediatamente um médico.
- ✓ Não atirar as pilhas para o fogo.
- ✓ Não tentar recarregar as pilhas.
- ✓ As pilhas fornecidas destinam-se a ser utilizadas na verificação do funcionamento, por isso o seu tempo de vida útil pode ser curto.
- ✓ O símbolo de alarme das pilhas acende quando a voltagem das pilhas está baixa.
- ✓ Substituir as pilhas quando o símbolo de alarme das pilhas acender. O medidor pode não LIGAR/DESLIGAR quando a voltagem das pilhas está baixa.
- ✓ Substituir as 2 pilhas simultaneamente.

- **Outras**

- ✓ Lavar bem qualquer líquido de calibração que entre em contacto com as mãos ou outra pele exposta. Se o líquido entrar em contacto com os olhos, deve lavá-los imediatamente e contactar um médico.
- ✓ Não beber uma amostra após a medição. A membrana de resposta do sensor plano é feita de PVC, e o plastificante no PVC pode infiltrar-se na amostra usada para a medição.

## 4 Manuseamento básico

### 4.1 Inserir/remover as pilhas

**Atenção**

DESLIGAR o medidor antes de inserir/remover as pilhas. Substituir sempre ambas as pilhas simultaneamente. Não utilizar pilhas velhas e novas simultaneamente.

- **Inserir as pilhas**

Faça deslizar ambas as pilhas para a caixa das pilhas, conforme indicado.

Certifique-se de que usa duas pilhas CR2032 e que as coloca com os lados positivos (+) virados para cima.

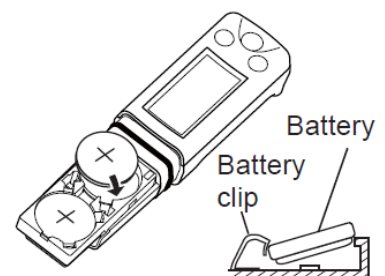

- **Remover as pilhas**

Utilizar uma caneta esferográfica ou outra ferramenta para extrair as pilhas dos clips, conforme indicado.

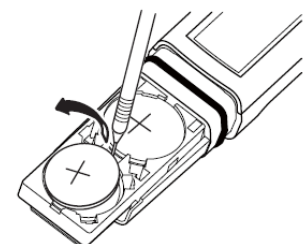

## 4.2 Anexar/separar o sensor

### Atenção

- ✓ DESLIGAR o medidor antes de anexar/separar o sensor.
- ✓ Se o medidor estiver LIGADO com o sensor separado, o alarme das pilhas pode acender.

### ▪ Anexar o sensor

1. Confirmar que o vedante à prova de água está limpo e não está danificado.
2. Fazer deslizar o sensor para o medidor, de forma a que a tranqueta "A" na parte de trás do medidor encaixe no orifício "a" na língua do sensor, conforme indicado.

### Atenção

Certifique-se de que não torce o sensor

### ▪ Separar o sensor

1. Levantar a ponta da língua do sensor e fazer deslizar o sensor um pouco para fora do medidor.
2. Remover por completo o sensor do medidor.

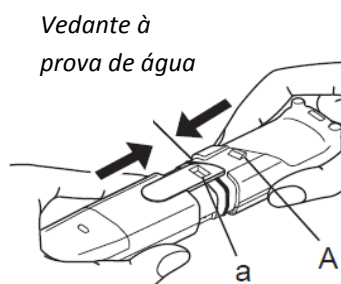
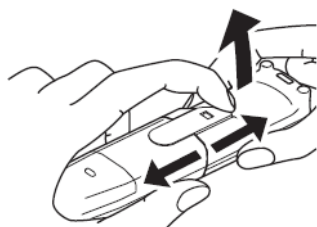

## 4.3 LIGAR/DESLIGAR o aparelho

Pressionar e aguentar o botão LIGAR/DESLIGAR durante mais de 2 segundos para ligar o medidor e fazer o mesmo para o desligar.

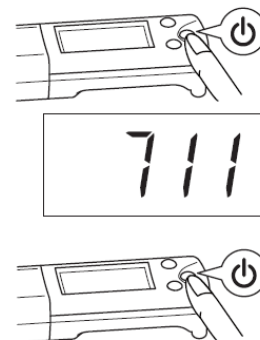

## 4.4 Armazenamento

1. Lavar o sensor com água da torneira e remover a humidade no sensor e no medidor com um pano ou papel macios.
2. Fechar a cobertura leve de proteção e fazer deslizar a tampa. Depois, guardar o medidor.

### Atenção

Certifique-se de que guarda o sensor sem humidade. Evitar a imersão prolongada do sensor em líquido. Não exercer força ao empurrar o sensor plano. Pode danificar o sensor.

## 5 Calibração

### 5.1 Pontos de calibração

Estão disponíveis os 3 tipos de calibração que se seguem:

- ✓ Um ponto de calibração a pH 7
- ✓ Um ponto de calibração a pH 4
- ✓ Dois pontos de calibração para exatidão em toda a escala.

“Um ponto de calibração ea pH 7” é a configuração padrão.

Consultar as instruções na página 18 para mudar os pontos de calibração. A configuração do ponto de calibração e o resultado da calibração são guardados após DESLIGAR o medidor.

**INFORMAÇÃO ÚTIL:** recomendam-se dois pontos de calibração, principalmente se a amostra de pH é 1 unidade de pH acima ou abaixo da solução padrão

#### Precauções para a calibração

- ✓ Se **CAL** continuar a piscar e Err (indicação de erro) aparecer, a calibração falhou. Verificar se o pH da solução padrão está correto e efetuar a calibração novamente, após ter limpado bem o sensor.
- ✓ Se a calibração falhar quando utilizar a solução(-ões) padrão correta(s), o sensor pode estar estragado. Substituir o sensor por um novo (parte num.: 3200459834).
- ✓ Na calibração de dois pontos, confirmar que as operações de calibração estão concluídas, para pH 7 e pH 4 respetivamente. A operação de calibração para pH 4 não pode iniciar-se até a calibração para pH 7 estar concluída, e toda a sequência de calibração não está concluída até a calibração para pH 4 estar concluída.

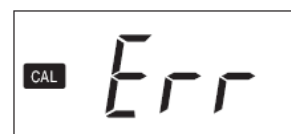

## 5.2 Um ponto de calibração a pH 7

1. Definir “Um ponto de calibração em alta concentração” (consultar a página 18).

2. Abrir a cobertura leve de proteção e colocar algumas gotas da solução padrão **pH 7** sobre o sensor plano, de modo a cobrir o sensor plano na íntegra.

Se lavar previamente o sensor com a solução padrão, este poderá fornecer uma calibração mais exata.

3. Fechar a cobertura leve de proteção e pressionar o botão CAL durante mais de 2 segundos

**CAL** e ☺ piscam e é apresentado o valor da calibração. Quando a calibração estiver concluída, **CAL** e ☺ param de piscar e ficam acesos.

4. Limpar o sensor com água da torneira e remover a humidade.

5. Pressionar o botão MEAS durante 0.5 segundos para introduzir o modo de medição e preparar para a medição.

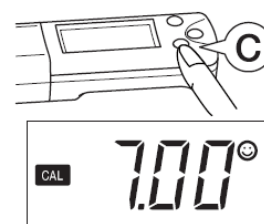
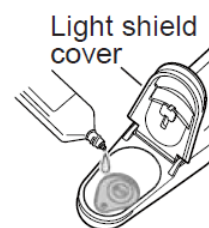

## 5.3 Um ponto de calibração a pH 4

1. Definir “Um ponto de calibração em baixa concentração” (consultar a página 18).

2. Abrir a cobertura leve de proteção e colocar algumas gotas da solução padrão **pH 4** sobre o sensor plano, de modo a cobrir o sensor plano na íntegra.

Se lavar previamente o sensor com a solução padrão, este poderá fornecer uma calibração mais exata.

3. Fechar a cobertura leve de proteção e pressionar o botão CAL durante mais de 2 segundos.

**CAL** e ☺ piscam e é apresentado o valor da calibração. Quando a calibração estiver concluída, **CAL** e ☺ param de piscar e ficam acesos.

4. Limpar o sensor com água da torneira e remover a humidade.

5. Pressionar o botão MEAS durante 0.5 segundos para introduzir o modo de medição e preparar para a medição.



## 5.4 Dois pontos de calibração

1. Definir “Dois pontos de calibração” (consultar a página 19).
2. Abrir a cobertura leve de proteção e colocar algumas gotas da solução padrão **pH 7** sobre o sensor plano, de modo a cobrir o sensor plano na íntegra.  
Se lavar previamente o sensor com a solução padrão, este poderá fornecer uma calibração mais exata.
3. Fechar a cobertura leve de proteção e pressionar o botão CAL durante mais de 2 segundos.  
**CAL** e 😊 piscam e é apresentado o valor da calibração. Quando a calibração estiver concluída **CAL** e 😊 param de piscar e ficam acesos.
4. Quando a calibração a **pH 7** estiver concluída, abrir a cobertura leve de proteção para remover a solução padrão e remover a humidade do sensor.
5. Colocar algumas gotas da solução padrão **pH 4** sobre o sensor plano, de modo a cobrir o sensor plano na íntegra.  
Se lavar previamente o sensor com a solução padrão, este poderá fornecer uma calibração mais exata.
6. Fechar a cobertura leve de proteção e pressionar o botão CAL durante mais de 2 segundos.  
**CAL** e 😊 piscam e é apresentado o valor da calibração. Quando a calibração estiver concluída, **CAL** e 😊 param de piscar e ficam acesos.
7. Limpar o sensor com água da torneira e remover a humidade.
8. Pressionar o botão MEAS durante 0.5 segundos para introduzir o modo de medição e preparar para a medição.

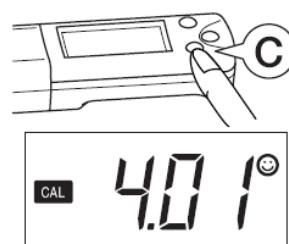
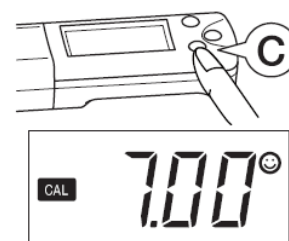
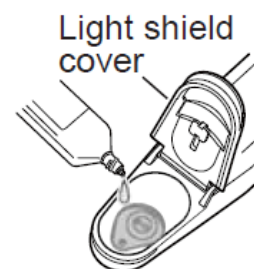

## 6 Medição

### 6.1 Configuração da amostra

Estão disponíveis os 4 tipos de métodos de configuração de amostragem que se seguem.

- ✓ Gota: para uma amostra de pequena quantidade
- ✓ Imersão: para uma amostra de grande quantidade
- ✓ Recolha: para amostragem de parte de uma amostra
- ✓ Folha de amostragem: para uma amostra que contenha pequenas partículas

#### Atenção

Embora este produto seja à prova de água, deve evitar imergi-lo completamente. Se o produto cair acidentalmente na água, deve tirá-lo da água e remover a humidade no mesmo.

## Gota

1. Abrir a cobertura leve de proteção e colocar algumas gotas da amostra sobre o sensor plano, de modo a cobrir o sensor plano na íntegra.
2. Fechar a cobertura leve de proteção.

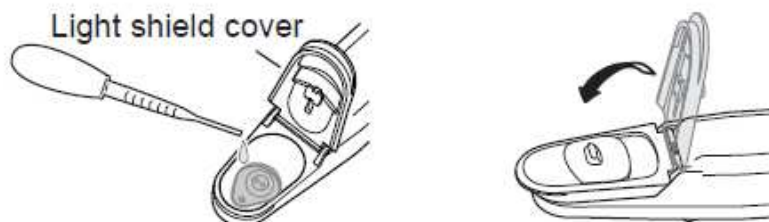

## Informação útil

Tente usar a folha de amostragem B fornecida para uma amostra de um minuto. Ao utilizar esta folha, todo o sensor plano pode ser coberto com apenas 50 µL a 100 µL da amostra.

- ✓ É de salientar que uma reação entre uma amostra e a folha de amostragem B pode afetar o valor medido.
- ✓ Manusear a folha de amostragem B com pinças de forma a minimizar o risco de possível contaminação.
- ✓ Assegure-se de que fecha a cobertura leve de proteção durante a medição de modo a minimizar o risco de possível evaporação da amostra.

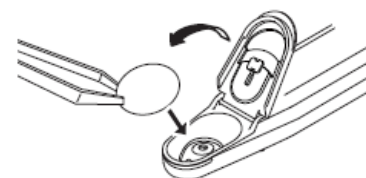

## Imersão

1. Abrir a tampa deslizante na cobertura leve de proteção.
2. Imergir o sensor na amostra e mexer levemente 2 ou 3 vezes.

*Tampa deslizante*

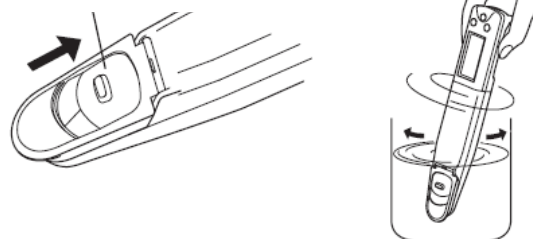

## Recolha

1. Abrir a tampa deslizante na cobertura leve de proteção.
2. Imergir o sensor na amostra e mexer levemente 2 ou 3 vezes. Depois, recolher parte da amostra com o sensor.
3. Colocar o medidor na posição horizontal e confirmar que a amostra cobre o sensor plano por inteiro.
4. Fechar a cobertura leve de proteção.

*Tampa deslizante*

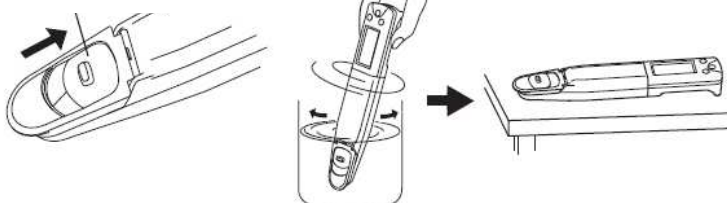

## Folha de amostragem

Se pequenas partículas estiverem contidas numa amostra, tais como um extrato do solo, as partículas influenciam os resultados da medição. Utilizar a cobertura para suporte da folha de amostragem (parte num. 3200459736) e a folha de amostragem B (parte num. 3200053858), vendidas por separado, para contrabalançar a influência.

1. Substituir a cobertura leve de proteção por a cobertura para suporte da folha de amostragem.
2. Colocar uma peça da folha de amostragem B sobre o sensor plano e fechar a cobertura para suporte de folha de amostragem.
3. Colocar 4 ou 5 gotas da amostra sobre a folha de amostragem B.

Cobertura leve de proteção

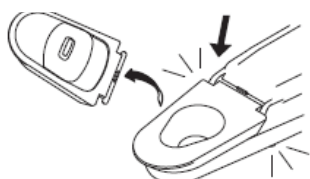

Folha de amostragem B

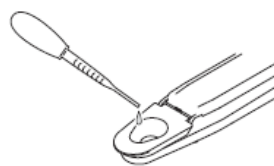
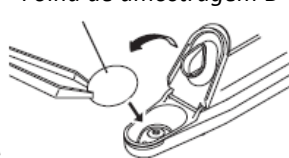

Cobertura para suporte de folha de amostragem

### Atenção

A cobertura para suporte de folha de amostragem não protege o sensor da luz, o que afeta o sensor. Se utilizar a cobertura para suporte de folha de amostragem, proteja o sensor plano da luz de outra forma.

## 6.2 Operações de medição

### Sem utilização da função de bloqueio da leitura

1. Confirmar que o medidor está no modo de medição e colocar uma amostra no sensor.
2. Ler o valor apresentado quando 😊 surgir.



### Com utilização da função de bloqueio da leitura

1. Confirmar que o medidor está no modo de medição e colocar uma amostra no sensor.

2. Quando 😊 surgir, pressionar o botão MEAS durante 0.5 segundo. A função de bloqueio da leitura é ativada, MEAS pisca até o valor medido estar estabilizado.

Quando o valor medido está estabilizado, MEAS para de piscar e o valor apresentado é bloqueado com MEAS e 😊 acesos.

3. Ler o valor apresentado.

4. Pressionar o botão MEAS durante 0.5 segundo.

A função de bloqueio da leitura é desativada e MEAS desaparece.



### Atenção

Se o resultado de uma medição estiver fora da gama de medição especificada, o valor medido apresentado pisca. Quando utilizar a função de bloqueio da leitura, desativar a função antes de iniciar todas as medições.

## 7 Configurações do modo Especial

A configuração do modo especial permite configurar o medidor e as operações especiais. Para introduzir o modo de configuração especial, pressionar e aguentar o botão MEAS durante mais de 3 segundos no modo de medição. Aparecem todos os itens LCD, e depois o medidor introduz o modo de configuração especial.

### Informação útil

Para sair do modo de configuração especial sem modificar a configuração, pressionar o botão LIGAR/DESLIGAR para DESLIGAR e voltar a LIGAR.

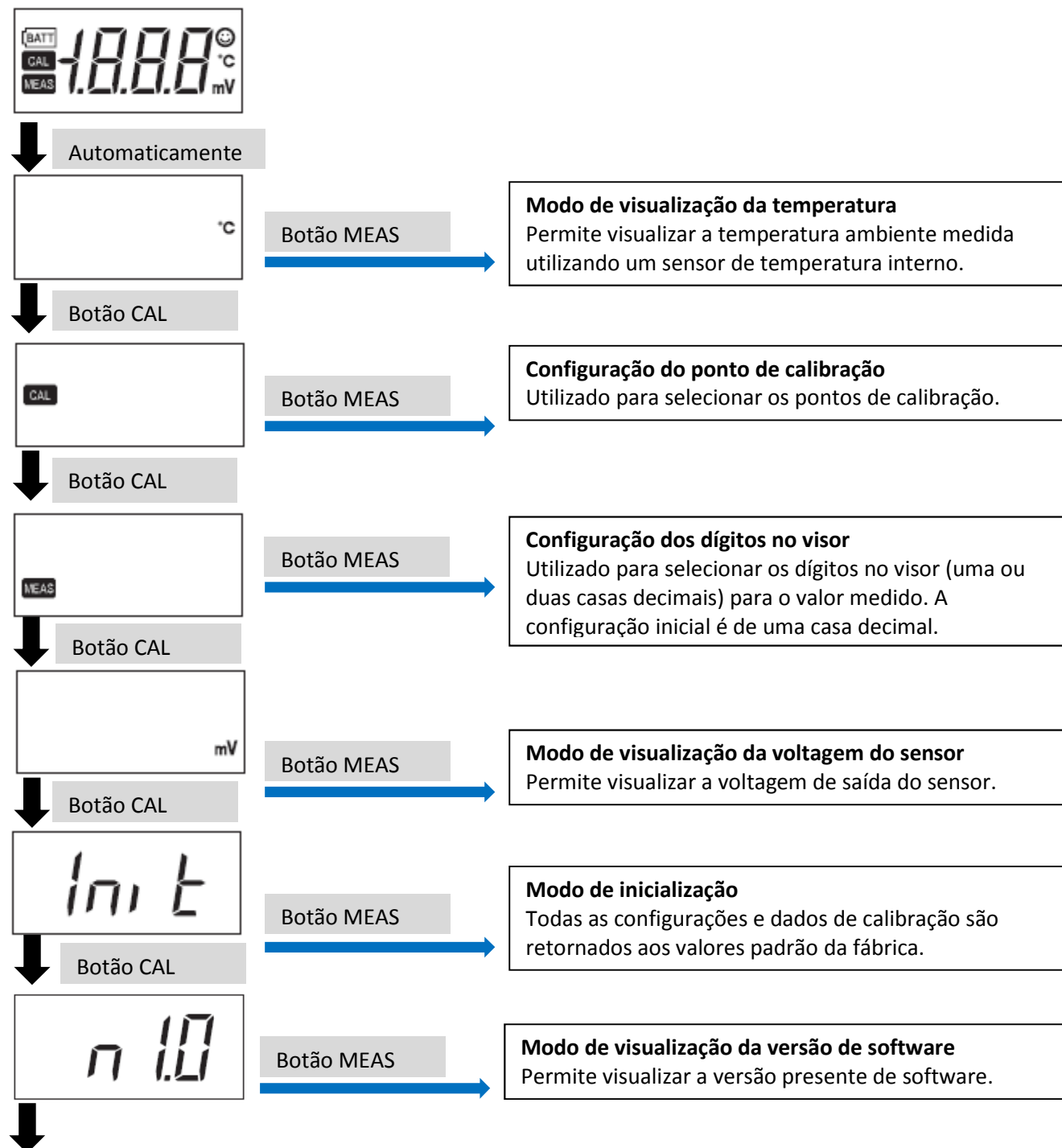

Volta à visualização do modo de “visualização da temperatura”.

## 7.1 Modo de visualização da temperatura

Permite visualizar a temperatura ambiente medida utilizando um sensor de temperatura interno. A exatidão da medição não é garantida. Utilizar o valor apenas como guia.

1. Pressionar e manter premido o botão MEAS durante mais de 3 segundos no modo de medição para introduzir o modo de configuração especial.

Todos os itens surgem no LCD, e depois o visor muda conforme mostrado à direita.

2. Pressionar o botão CAL até aparecer °C.

3. Pressionar o botão MEAS durante 0.5 segundo.

É apresentada a temperatura ambiente medida, utilizando um sensor de temperatura interno.

4. Pressionar o botão MEAS para regressar ao modo de medição.

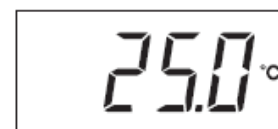

## 7.2 Pontos de configuração da calibração

1. Pressionar e manter premido o botão MEAS durante mais de 3 segundos no modo de medição para introduzir o modo de configuração especial.

Todos os itens surgem no LCD, e depois o visor muda conforme mostrado à direita.

2. Pressionar o botão CAL até  aparecer.

3. Pressionar o botão MEAS durante 0.5 segundo. É apresentada a configuração presente.

4. Pressionar o botão CAL durante 0.5 segundo para alterar a configuração. Se pressionar o botão CAL continuamente, muda o visor por sua vez.



*Um ponto de calibração a pH 7*

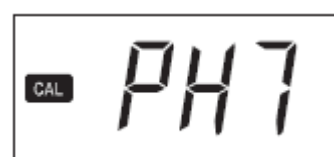

*Pressionar o botão CAL durante 0.5 segundo*



*Um ponto de calibração a pH 4*

*Pressionar o botão CAL durante 0.5 segundo*

*Dois pontos de calibração*

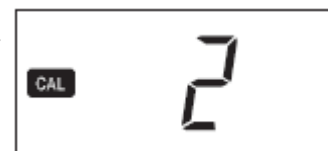

*Pressionar o botão CAL durante 0.5 segundo*

5. Pressionar o botão MEAS para aplicar a configuração e regressar ao modo de medição.

## 7.3 Configuração dos dígitos no visor

Utilizado para selecionar os dígitos no visor (uma ou duas casas decimais) para o valor medido. A configuração inicial é de uma casa decimal.

1. Pressionar e manter premido o botão MEAS durante mais de 3 segundos no modo de medição para introduzir o modo de configuração especial. Todos os itens aparecem no LCD e depois o visor muda, conforme apresentado à direita.
2. Pressionar o botão CAL até **MEAS** aparecer.
3. Pressionar o botão MEAS durante 0.5 segundo.  
É apresentada a configuração presente. Uma casa decimal. Para duas casas decimais pressionar o botão CAL durante 0.5 segundo.
4. Pressionar o botão CAL durante 0.5 segundo para alterar a configuração.

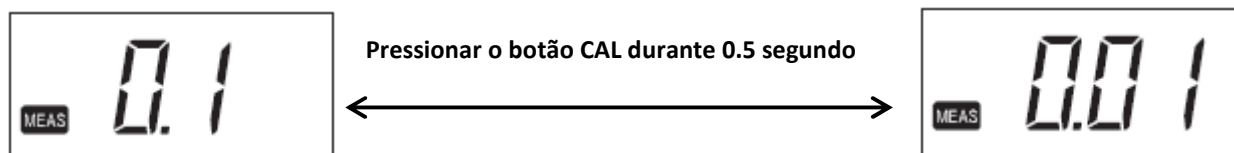
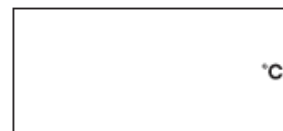

5. Pressionar o botão MEAS para aplicar a configuração e regressar ao modo de medição.

## 7.4 Modo de visualização da voltagem do sensor

Permite visualizar a voltagem de saída do sensor. Utilizar esta função para avaliar o desempenho do sensor ou para criar a sua própria linha ou curva de calibração.

1. Pressionar e manter premido o botão MEAS durante mais de 3 segundos no modo de medição para introduzir o modo de configuração especial. Todos os itens surgem no LCD, e depois o visor muda conforme mostrado à direita.
2. Pressionar o botão CAL até **mV** aparecer.
3. Pressionar o botão MEAS durante 0.5 segundo.  
Permite visualizar a voltagem de saída do sensor.
4. Pressionar o botão MEAS para regressar ao modo de medição.

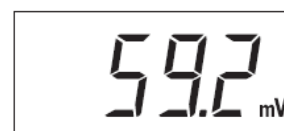

## 7.5 Modo de inicialização

Todas as configurações e todos os dados de calibração são retornados aos valores padrão da fábrica.

**1.** Pressionar e manter premido o botão MEAS durante mais de 3 segundos no modo de medição para introduzir o modo de configuração especial.

Todos os itens surgem no LCD e depois o visor muda conforme mostrado à direita.

**2.** Pressionar o botão CAL até **Init** aparecer.

**3.** Pressionar o botão MEAS durante 0.5 segundo. ☺ aparece.

**4.** Pressionar o botão CAL durante mais de 2 segundos.

Todas as configurações e todos os dados de calibração são retornados aos valores padrão da fábrica.

Quando a inicialização estiver concluída, **End** e ☺ aparecem.

**5.** Pressionar o botão LIGAR/DESLIGAR para DESLIGAR e voltar a LIGAR.

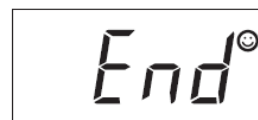

## 7.6 Modo de visualização de versão de software

Permite visualizar a versão presente de software. Dependendo do seu pedido, esta informação pode ser solicitada.

**1.** Pressionar e manter premido o botão MEAS durante mais de 3 segundos no modo de medição para introduzir o modo de configuração especial.

Todos os itens surgem no LCD, e depois o visor muda conforme mostrado à direita.

**2.** Pressionar o botão CAL até **Init** aparecer.

**3.** Pressionar o botão CAL durante 0.5 segundo. Permite visualizar a versão de software.

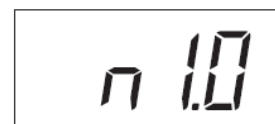

## 8 Anexo

### 8.1 Perguntas frequentes

Pergunta	Resposta
Qual é a duração da vida útil do sensor?	Depende das amostras e condições da medição. Para amostras típicas, é de aproximadamente 1500 medições. É de referir que a avaria e falha do sensor não estão incluídas na garantia.
Como é que posso verificar o estado do sensor?	Efetuar a calibração de dois pontos. Se ocorrer erro de calibração, o sensor está avariado. Substituir o sensor.
Há algumas informações úteis ou precauções a ter em conta para a medição?	Utilizar a cobertura leve de proteção para evitar a exposição direta ao sol durante as medições, pois o sensor é afetado pela luz. Quando o montante da amostra é suficiente, lavar o sensor duas ou mais vezes com a amostra permite obter medições mais exatas. Os resíduos entre a cobertura leve de proteção e o sensor plano impedem as medições exatas. Antes da medição da amostra seguinte, limpar o sensor com água da torneira e remover a humidade.
Posso medir amostras a altas ou baixas temperaturas?	Este produto não pode medir uma amostra com uma temperatura fora da gama de temperatura operacional do medidor (5°C a 40°C). A diferença entre a temperatura da amostra e a temperatura ambiente aumenta o erro de medição. Efetuar a medição após a amostra atingir a temperatura ambiente.
O valor medido não se altera após trocar a amostra.	Se a luz <b>MEAS</b> estiver acesa, o valor medido está bloqueado. Pressionar o botão MEAS para desbloquear o valor. Se o valor não mudar após tê-lo desbloqueado, o sensor pode estar danificado. Substituir o sensor.
“0.0” pisca na medição de pH	O pH medido pode estar fora da gama de medição especificada (2 pH a 12 pH). Medir uma solução padrão para fazer a verificação. Se “0.0” continuar a piscar, substituir o sensor.
O símbolo de alarme da temperatura pisca durante a medição.	A temperatura ambiente de medição pode não cumprir a temperatura de funcionamento especificada (5°C a 40°C). Quando a temperatura ambiente está dentro do limite especificado e o símbolo do alarme pisca, substituir o sensor.
O aparelho não está LIGADO.	Verificar se as pilhas estão corretamente inseridas. Se as pilhas estiverem fracas, substituir ambas por outras novas simultaneamente.
Er1 aparece no visor logo após LIGAR o aparelho.	O medidor interno IC pode ter defeito. Após Er1 aparecer no visor, o medidor introduz automaticamente o modo de inicialização 😊 e InIt e aparecem. Pressionar o botão CAL durante mais de 2 segundos para executar a inicialização. Depois DESLIGUE e volte a LIGAR novamente. Se Er1 ainda aparecer no visor após a inicialização, o medidor interno IC tem defeito. Substituir o produto por um novo (o medidor não pode ser reparado).
Er2 aparece no visor após LIGAR o aparelho.	O medidor interno IC tem defeito. Substituir o produto por um novo (o medidor não pode ser reparado).
Er3 aparece no visor após LIGAR o aparelho.	O medidor interno IC tem defeito. Substituir o produto por um novo (o medidor não pode ser reparado).
Como posso retornar todas as configurações do modo de configuração especial para as configurações padrão?	Efetuar inicialização.

## 8.2 Especificações

Modelo	B-711	B-712	B-713
Princípio de medição	Método de eléctrodo de vidro		
Volume mínimo da amostra	0.05 ml <sup>*1</sup> , 0.1mL ou mais		
Gama de medição	2 a 12 pH		
Gama de visualização	0 a 14 pH <sup>*2</sup>		
Resolução (dígitos válidos)	0.1 pH	0.1/0.01pH (Seleccionável)	
Calibração	Um ponto	Um o dois pontos <sup>*3</sup>	
Exatidão	±0.1pH <sup>*4</sup>		
Visor	LCD digital (monocromático) personalizado		
Temperatura/ humidade operacional	5°C a 40°C, 85% ou menos em humidade relativa (sem condensação)		
Potência	Pilhas CR2032 (x2)		
Duração das pilhas	Aproximadamente 400 horas em utilização contínua		
Materiais principais	Epóxi ABS		
Dimensões exteriores/massa	164 mm × 29 mm × 20 mm (excluindo as saliências), Aproximadamente 50 g (apenas o medidor, sem pilhas)		
Funções principais	Conversão da temperatura, à prova de água <sup>*5</sup> , bloqueio da leitura, Deliga automaticamente (30 minutos).		

\*1 0.05 mL ou mais, se for usada a folha de amostragem B.

\*2 Quando o valor medido está fora da gama de medição, o valor apresentado no visor pisca. Deve ser usado apenas como guia.

\*3 Selecionável entre calibrações de um ponto e de dois pontos.

\*4 Repetibilidade na medição de uma solução padrão após a calibração utilizando a mesma solução padrão

\*5 IP67: não há falha quando imergido em água a uma profundidade de 1 metro durante 30 minutos, mas o produto não pode ser usado debaixo de água.

## **Contactos:**

- **Ásia**

HORIBA, Ltd.  
2, Miyanohigashi, Kisshoin, Minami-Ku Kyoto 601-8510 Japan  
Phone: +81 75 313 8121  
FAX: +81 75 321 8312  
Email: [info@horiba.co.jp](mailto:info@horiba.co.jp)

- **América do Norte e América Latina**

Horiba Instruments, Inc.  
34 Bunsen Avenue, Irvine, California 92618, United States  
Phone: 800-446-7422  
FAX: 949-250-8159  
Email: [serviceuslab-sci.us@horiba.com](mailto:serviceuslab-sci.us@horiba.com)

- **Europa, Médio Oriente, África y Rússia**

HORIBA UK Ltd.  
Kyoto Close, Moulton Park, Northampton, NN3 6FL, England  
Direct tel: + 44 (0) 160 454 2600  
Fax: +44 (0) 160 454 2696  
E-mail: [laqua.huk@horiba.com](mailto:laqua.huk@horiba.com)